



**CONVOCATORIA LICITACIÓN PÚBLICA LOCAL
SIN CONCURRENCIA DEL COMITÉ DE ADQUISICIONES
NÚMERO DE LICITACIÓN: LSC-004/2024
PARA LA "ADQUISICIÓN DE SUMINISTRO Y COLOCACIÓN
DE BASES PARA LÁMPARAS"**

Con fundamento en los artículos 1 numeral 2, 35 numeral 1 fracciones I y X, 55 numeral 1 fracción III, 59 numeral 1 y Octavo Transitorio de la Ley de Compras Gubernamentales, Enajenaciones y Contratación de Servicios del Estado de Jalisco y sus Municipios, así como los artículos 1, 9 fracción I y X, 24 fracción VI y VII, 49, 51, 58 y 64 párrafo segundo del Reglamento de Compras, Enajenaciones y Contratación de Servicios del Organismo Público Descentralizado Servicios de Salud del Municipio de Zapopan, se convoca a lo siguiente:

**BASES PARA LICITACIÓN PÚBLICA LOCAL
SIN PARTICIPACIÓN DEL COMITÉ DE ADQUISICIONES
NÚMERO DE LICITACIÓN: LSC-004/2024**

**FECHA DE PUBLICACIÓN: 10/01/2024
TIPO DE LICITACIÓN: PRESENCIAL/ELECTRONICA (MIXTA)**

I.- CONVOCANTE:

ORGANISMO PÚBLICO DESCENTRALIZADO "SERVICIOS DE SALUD DEL MUNICIPIO DE ZAPOPAN".

REQUIRENTE: COORDINACIÓN DE CONSERVACIÓN, MANTENIMIENTO Y SERVICIOS GENERALES DEL OPD SSMZ.

EJERCICIO FISCAL A QUE CORRESPONDE EL CONTRATO: 2024

ENTREGAS: OPD SERVICIOS DEL MUNICIPIO DE ZAPOPAN.

ORIGEN DE LOS RECURSOS: PROPIO

PARTIDA PRESUPUESTAL: 531 (EQUIPO MÉDICO Y DE LABORATORIO)

II.- DESCRIPCIÓN DE LOS BIENES, ARRENDAMIENTOS O SERVICIOS, CONDICIONES DE ENTREGA O PRESTACIÓN DE LOS SERVICIOS, CANTIDADES Y REQUISITOS SOLICITADOS POR EL ÁREA REQUIRENTE:

CONVOCATORIA DE LA LICITACIÓN PÚBLICA LOCAL SIN CONCURRENCIA DEL COMITÉ DE ADQUISICIONES NÚMERO DE LICITACIÓN: LSC-004/2024

ARTÍCULO/ SERVICIO
"ADQUISICIÓN DE SUMINISTRO Y COLOCACIÓN DE BASES PARA LÁMPARAS"

TODAS LAS ESPECIFICACIONES Y OBSERVACIONES SE ENCUENTRAN PLASMADAS EN EL ANEXO 5.

La descripción detallada de los bienes, arrendamientos o servicios, cantidades, tiempos de entrega, los aspectos que se consideran necesarios para determinar el objeto y alcance de la contratación y los documentos requeridos por el área requirente se detallan en el Anexo 5 y el formato de presentación de propuestas técnica se encuentra en el Anexo 6 de las presentes Bases.

III.- CALENDARIO DE EVENTOS, HORA DE CELEBRACIÓN Y ETAPAS DEL PROCESO DE LICITACIÓN:

Visita de Campo:	Acto de Junta de Aclaraciones:	Acto de Presentación y Apertura de Propuestas:	Publicación del fallo:
12/01/2024 A LAS 09:00 Horas	18/01/2024 A LAS 11:00 Horas	22/01/2024 A LAS 10:30 Horas	Dentro de los 20 días naturales siguientes al acto de presentación y apertura de proposiciones



CONVOCATORIA LICITACIÓN PÚBLICA LOCAL
SIN CONCURRENCIA DEL COMITÉ DE ADQUISICIONES
NÚMERO DE LICITACIÓN: LSC-004/2024
PARA LA "ADQUISICIÓN DE SUMINISTRO Y COLOCACIÓN
DE BASES PARA LÁMPARAS"

ETAPAS DEL PROCESO:

VISITA DE CAMPO:

Se llevará a cabo el día 12 de enero del 2024 a las 09:00 horas., con 15 minutos de tolerancia. **(Al rebasar el tiempo de la tolerancia, ya no será considerada la asistencia)**, presentándose en el Área de Jefatura de Adquisiciones del Hospital General de Zapopan ubicado en la segunda planta de las oficinas administrativas.

Los interesados en presentar propuestas, deberán asistir a una visita física del sitio donde será la instalación de las bases para lámparas a efecto de realizar una revisión para constar que están en posibilidad de cumplir con los compromisos y conceptos que se deriven de la presente licitación. Se emitirá una constancia de asistencia, el cual deberá estar dentro de la propuesta técnica.

La visita es de carácter **OBLIGATORIO**, a efecto de asegurar que los licitantes interesados conozcan el alcance de la solicitud, como las condiciones actuales de las instalaciones a intervenir. Se consideran para la evaluación técnica y el resultado será parte de los criterios para la evaluación de las propuestas y la adjudicación. **El no asistir a dicha visita a las instalaciones, será motivo de descalificación.**

JUNTA DE ACLARACIONES Y/O PREGUNTAS:

Junta de Aclaraciones y/o preguntas se llevará a cabo de forma presencial el día 18 de enero del 2024 a las 11:00 horas, en el Área de Jefatura de Adquisiciones del Hospital General de Zapopan ubicado en la segunda planta de las oficinas administrativas.

Los interesados, deberán formular y enviar sus cuestionamientos conforme al Anexo 1 de estas bases a más tardar el día 15 de enero del 2024 a las 13:00 horas, en formato Word, Century Gothic 12 y formato PDF para proteger su firma al correo oficial de proveedores de este Organismo, siendo:

claudia.millan@ssmz.gob.mx

En el asunto del correo deberá indicar lo siguiente:

LICITACIÓN PÚBLICA LOCAL SIN CONCURRENCIA DEL COMITÉ DE ADQUISICIONES NÚMERO LSC-004/2024 PARA LA "ADQUISICIÓN DE SUMINISTRO Y COLOCACIÓN DE BASES PARA LÁMPARAS".

Solo se permitirá el envío de cuestionamientos vía correo electrónico y deberán formularse respecto de las bases y sus anexos, por lo que la convocante no estará obligada a responder preguntas que versen sobre alguna cuestión que no esté directamente vinculada con éstos.

Los cuestionamientos que formulen los interesados respecto a requisitos, aspectos técnicos de los bienes o servicios requeridos, deberán ser respondidos por el área requirente, mientras que aquellas preguntas efectuadas respecto de los aspectos administrativos del procedimiento licitatorio serán respondidas respectivamente por la convocante y el área requirente en lo que corresponda.

Será emitida un acta en donde se harán constar los cuestionamientos formulados por los interesados; y las respuestas de la convocante serán publicadas en el portal <https://www.ssmz.gob.mx/0919licita/index.html> según el calendario establecido de las presentes bases.

NOTA: Cualquier modificación a la convocatoria de la licitación, incluyendo las que resulten de la o las juntas de aclaraciones, formará parte de la convocatoria y deberá ser considerada por los licitantes en la elaboración de su proposición.

PRESENTACIÓN DE MUESTRAS:

NO SE REQUIEREN

ACTO DE PRESENTACIÓN Y APERTURA DE PROPOSICIONES:

Las propuestas podrán ser recibidas vía correo electrónico a: compras2@ssmz.gob.mx. a más tardar y hasta las 10:30 horas del día 22 de enero del 2024.

Participación Electrónica/Presencial (mixta): Presentar en dos sobres cerrados que contengan la propuesta técnica y la propuesta económica respectivamente identificados con el nombre de la empresa y el número de licitación al que corresponden.

Los sobres que contengan las propuestas técnicas y económicas deberán ser entregados en las oficinas de la Jefatura de Adquisiciones desde el día de su publicación y hasta las 10:30 horas del día 22 de enero del 2024.

Las propuestas presentadas fuera del horario y día señalado no podrán ser tomadas en cuenta.

Los documentos deberán ser integrados en orden de los formatos y anexos según corresponda, con las hojas numeradas o foliadas en forma consecutiva de la primera a la última, debiendo indicar el total de hojas que conforman su propuesta, así como el progresivo que le corresponde a cada hoja de manera consecutiva, es decir, si su propuesta se compone de 50 hojas deberá enumerarlas de la siguiente manera 1/50, 2/50, 3/50, etc.

NO SE DEBERÁ OMITIR NINGÚN DOCUMENTO DE LOS SOLICITADOS EN LAS PRESENTES BASES.

Para intervenir en el acto de presentación y apertura de proposiciones, bastará que los licitantes presenten un escrito en el que su Representante Legal manifieste, bajo protesta de decir verdad, que cuenta con facultades suficientes para comprometerse por sí o por su representada, sin que resulte necesario acreditar su personalidad jurídica, de conformidad con lo establecido en los artículos 59 numeral 1 fracción VI de la Ley de Compras Gubernamentales, Enajenaciones y Contratación de Servicios del Estado de Jalisco y sus Municipios y el artículo 58 fracción VIII del Reglamento de Compras, Enajenaciones y Contratación de Servicios del Organismo Público Descentralizado Servicios de Salud del Municipio de Zapopan.

UNA VEZ RECIBIDAS LAS PROPOSICIONES PRESENTADAS, SE PROCEDERÁ DE LA SIGUIENTE MANERA:

- 1.- Se realizará la apertura de las propuestas de manera presencial.
- 2.- Se verificará la presentación de los documentos solicitados por la convocante misma que deberá estar completa y en orden subsecuente enumerada en cada uno de los anexos y documentos solicitados:
 1. Acreditación Legal (**Anexo 2**).
 2. Carta de Proposición (**Anexo 3**).
 3. Formato para la declaración escrita (**Anexo 4**).
 4. Documento de cumplimiento de obligaciones fiscales, **Art 32-D con opinión Positiva** emitido por el Servicio de Administración Tributaria (SAT) con una vigencia no mayor a 30 días naturales de emisión anteriores a la fecha de presentación de su propuesta.
 5. Copia Simple legible del último pago del impuesto sobre erogaciones por remuneración al trabajo con una vigencia de máximo 60 días de antigüedad anteriores a la fecha de presentación de propuesta (Impuesto sobre nómina).
 6. Estar al corriente de las obligaciones ante el Instituto Mexicano del Seguro Social, para acreditarlo deberá presentar la Opinión del Cumplimiento de sus obligaciones en materia de Seguridad Social, en opinión positivo, con fecha no mayor a 30 días naturales a la fecha de registro de las propuestas técnicas y económicas. (**En caso de no tener empleados, deberá presentar documento emitido por el mismo Instituto donde se corroboró no tenerlos**).
 7. Constancia de Situación Fiscal con un máximo de tres meses de emisión anteriores a la fecha de presentación de propuestas para verificar que el giro comercial

preponderante guarde relación con el objeto de la licitación, sea proveedor inscrito en nuestro padrón o no.

8. Constancia de situación fiscal sin adeudo en materia de aportaciones patronales y enteros de descuentos vigentes, emitida por el Instituto del Fondo Nacional de Vivienda para los Trabajadores (INFONAVIT) con fecha no mayor a 30 días naturales a la fecha de registro de las propuestas técnicas y económicas. **(En caso de no tener empleados, deberá presentar documento emitido por el mismo Instituto donde se corrobore no tenerlos).**
9. Descripción Detallada **(Anexo 5).**
10. Propuesta Técnica **(Anexo 6).**
11. Propuesta Económica **(Anexo 7).**
12. Escrito de Garantía **(Anexo 8).**
13. Carta de Aportación Cinco al Millar **(Anexo 9).** No presentarlo debidamente respondido mencionando **Sí Autoriza o No Autoriza** será motivo de descalificación. Así como también será motivo de descalificación el que este monto repercuta o se vea reflejado en la propuesta económica.
14. Constancia de Visita de Campo **(Anexo 10).**

3.- Los formatos deberán ser llenados a computadora o impresos, y llenados a máquina (no a mano) y entregados en el sobre cerrado debidamente firmados.

4.- Todos los formatos deberán de ser firmados por el representante legal del licitante.

NOTA: La recepción de los documentos no implica la evaluación de su contenido, ni el desechamiento de las propuestas presentadas.

A partir de la etapa de presentación y apertura de propuestas y hasta la notificación del fallo, quedará prohibido a los participantes entrar en contacto con la convocante y requirente para tratar cualquier asunto relacionado con los aspectos técnicos de sus propuestas, **salvo que la convocante considere necesario que alguno de ellos aclare determinados datos que se hayan presentado de forma deficiente y que no afecten el resultado de la evaluación técnica realizada, como, de manera enunciativa mas no limitativa, errores aritméticos o mecanográficos.**

FORMA EN LA QUE SE DEBERÁN PRESENTAR LAS PROPOSICIONES:

1.- Idioma: Toda la Documentación deberá presentarse en idioma español, en el caso de catálogos e información en otro idioma, deberá de venir acompañado de una traducción simple.

2.- Las propuestas técnicas deberán incluir preferentemente un ÍNDICE que haga referencia al contenido y al número de hojas, mismas que se sugiere sean FOLIADAS para el rápido manejo y seguridad misma de su propuesta; no presentarlo no será motivo de desechamiento de la propuesta.

3.- Los documentos solicitados deberán ser dirigidos al **Organismo Público Descentralizado., Servicios de Salud del Municipio de Zapopan.**

4.- Los licitantes participantes, deberán entregar sus propuestas, en dos sobres cerrados preferentemente (propuesta técnica y propuesta económica respectivamente) y firmados por el representante legal incluyendo el número de la licitación en la que se participa.

5.- Todas las hojas que contengan la propuesta deberán ser firmadas por el Representante Legal Facultado con poder.

6.- Los documentos emitidos por un ente oficial se podrán presentar sin la firma del representante legal.

ACREDITACIÓN LEGAL:

Los interesados en participar deberán presentar el **Anexo 2** "anexo acreditación legal" y los requisitos de acreditación legal siguientes:





CONVOCATORIA LICITACIÓN PÚBLICA LOCAL
SIN CONCURRENCIA DEL COMITÉ DE ADQUISICIONES
NÚMERO DE LICITACIÓN: LSC-004/2024
PARA LA "ADQUISICIÓN DE SUMINISTRO Y COLOCACIÓN
DE BASES PARA LÁMPARAS"

a) **Aquellos LICITANTES INSCRITOS EN EL PADRÓN DE PROVEEDORES DEL O.P.D. "SSMZ":**

Para aquellos licitantes que ya se encuentren inscritos en el Padrón de Proveedores deberán de presentar copia de la identificación oficial del Representante Legal, en caso de que este hubiera cambiado anexar la acreditación del poder y copia de su formato de inscripción o actualización al padrón de proveedores, según sea el caso.

b) **Aquellos LICITANTES QUE NO están inscritos en el Padrón de Proveedores del O.P.D. "SSMZ",** deberán acreditar su existencia legal y personalidad jurídica, para efectos de la suscripción de las proposiciones mediante la siguiente documentación:

1.- Persona física deberá de presentar copia de una identificación oficial, su constancia de situación fiscal actual, comprobante de domicilio y Licencia Municipal;

2.- Persona moral deberá presentar copia del acta constitutiva, copia del poder notarial, copia de identificación oficial y su constancia de situación fiscal actual, comprobante de domicilio y Licencia Municipal;

Una vez recibidas las propuestas presentadas será emitida el acta de presentación y apertura de proposiciones en donde se harán constar la documentación presentada y el importe de cada una de ellas, sin que ello implique la evaluación de su contenido.

PRESENTACIÓN CONJUNTA DE PROPUESTAS: SIN RESTRICCIONES

Dos o más personas podrán presentar conjuntamente una proposición sin necesidad de constituir una sociedad, o una nueva sociedad en caso de personas jurídicas; para tales efectos, en la proposición y en el contrato se establecerán con precisión las obligaciones de cada una de ellas, así como la manera en que se exigirá su cumplimiento. En este supuesto la proposición deberá ser firmada por el representante común que para ese acto haya sido designado por el grupo de persona. A la proposición correspondiente deberá adjuntarse un documento que cumpla con lo siguiente:

- a) Deberá estar firmado por la totalidad de los asociados o sus representantes legales;
- b) Deberán plasmarse claramente los compromisos que cada uno de los asociados asumirá en caso de resultar adjudicados, con independencia de que posteriormente se refieran en el contrato que pueda llegar a celebrarse.
- c) Deberá plasmarse expresamente que la totalidad de los asociados se constituyen en obligados solidarios entre sí, para el caso de incumplimientos en que pudieran incurrir durante la ejecución del contrato; y
- d) Deberá indicarse claramente a cargo de qué participante correrá la obligación de presentar la garantía que se requiera, en caso de que no sea posible que se otorgue de manera conjunta.

Así mismo, en la proposición conjunta deberá señalarse un representante común para efectos de las notificaciones que, en su caso, haya necesidad de efectuar, las cuales se entenderán hechas a la totalidad de los asociados cuando le sean practicadas al representante común.

PROPUESTA ECONÓMICA:

(Anexar la información conforme al **Anexo 7** dentro del sobre de la propuesta económica, según la forma de participación elegida por el licitante):

1. Precio unitario, subtotal y total e impuestos a dos decimales en moneda nacional.



2. Las propuestas económicas deberán ser en formato PDF y EXCEL (acompañar en una USB copia de la propuesta económica presentada en formato Excel) donde se contengan las partidas cotizadas sin omitir ninguna partida.

EVALUACIÓN DE LAS PROPUESTAS:

Se verificará que las proposiciones cumplan con los requisitos solicitados en las bases de la licitación, quedando a cargo de la Jefatura de Adquisiciones la evaluación de los requisitos que soliciten y los aspectos técnicos del bien o servicio licitado.

El criterio que se utilizara para la evaluación y adjudicación de las proposiciones que cumplan con los requisitos solicitados será el costo ofertado y los beneficios que se otorguen al O.P.D "Servicios de Salud Del Municipio de Zapopan", en cuanto a calidad, garantía, servicio, tiempo de entrega, valores agregados y demás circunstancias pertinentes que signifiquen mejores condiciones para el Organismo en el siguiente orden:

- a) Apego a las especificaciones establecidas en las bases.
- b) Cumplimiento de los documentos, anexos, requisitos y las características indispensables.
- c) Precio ofertado.
- d) Calidad de los productos ofertados.
- e) Tiempo de garantía.
- f) Valores agregados.
- g) La "CONVOCANTE" a través de la Jefatura de Adquisiciones o quién designe(n), se reserva el derecho de analizar para aceptar o rechazar las propuestas y ofertas, y determinar el(los) "LICITANTE(S)" que ofrece(n) el mayor beneficio.
- h) El comité de Adquisiciones, con base en el análisis de los criterios de evaluación antes mencionados, elaborará un cuadro comparativo, que servirá de fundamento para determinar el ganador y emitir el fallo respecto a cuál de los "LICITANTES" será designado como ganador y en base a dicho cuadro se realizará la adjudicación correspondiente.
- i) En caso que existan dos o más proposiciones que en cuanto a precio tengan una diferencia máxima del dos por ciento, el contrato se adjudicará de acuerdo a lo establecido en el Artículo 49 numeral 2, fracciones I, II, III, IV, V, VI, VII y VIII de la Ley de Compras Gubernamentales, Enajenaciones y Contratación de Servicios del Estado de Jalisco y sus Municipios y el artículo 81 fracciones I, II, III, IV, V y VI del Reglamento de Compras, Enajenaciones y Contratación de Servicios del Organismo Público Descentralizado Servicios de Salud del Municipio de Zapopan.
- j) Si derivado de la evaluación de las proposiciones y previa consideración de los criterios de preferencia establecidos en el artículo 49 se obtuviera un empate entre dos o más licitantes en una misma o más partidas, se deberá adjudicar el contrato en primer término a las microempresas, a continuación, se considerará a las pequeñas empresas y en caso de no contarse con alguna de las anteriores, se adjudicará a la que tenga el carácter de mediana empresa.
- k) **La asignación del servicio objeto de la presente licitación será a un solo licitante.**

En cualquier momento se podrá corroborar la autenticidad y vigencia de los documentos presentados.

Se hace del conocimiento de los participantes que los valores agregados por cada licitante serán considerados al momento de la evaluación por el área requirente.



**CONVOCATORIA LICITACIÓN PÚBLICA LOCAL
SIN CONCURRENCIA DEL COMITÉ DE ADQUISICIONES
NÚMERO DE LICITACIÓN: LSC-004/2024
PARA LA "ADQUISICIÓN DE SUMINISTRO Y COLOCACIÓN
DE BASES PARA LÁMPARAS"**

CAUSAS DE DESECHAMIENTO

El **CONVOCANTE** en aras de la evaluación técnica, desechará total o parcialmente las propuestas de los **PARTICIPANTES** que incurran en cualquiera de las siguientes situaciones:

1. Se desechará una propuesta, cuando de la evaluación de la misma, el licitante correspondiente haya omitido cualquier requisito solicitado en las bases.
2. Se desechará una proposición, cuando no cumpla con los requisitos señalados en las bases; y para el caso de que determinadas partidas de la proposición presentada no cumplan con dichos requisitos, invariablemente, en el fallo deberán exponerse y fundarse las razones que motivan la determinación que se tome.
3. Cuando no se presenten propuestas solventes se declarará desierta la licitación.
4. Se procederá a declarar desierta la licitación cuando las proposiciones presentadas no reúnan los requisitos solicitados o cuando los precios no resulten aceptables.
5. Se podrá cancelar la licitación si se extingue la necesidad de compra o cuando se detecte que de continuar con el procedimiento se puede causar un daño o perjuicio a la convocante.
6. Se considerará como causa de desechamiento la falsificación de documentos por parte del licitante participante en la licitación; además de las responsabilidades administrativas, económicas y penales que se determine por autoridad competente.
7. Cuando se compruebe que algún licitante haya acordado con otro licitante elevar el costo de los bienes o servicios o cualquier otro acuerdo que tenga como fin obtener ventaja sobre las demás licitaciones.

CAUSAS DE RECHAZO Y DEVOLUCIÓN DE BIENES.

En caso de detectarse defectos en los bienes o incumplimiento en las especificaciones solicitadas en el contrato, el Organismo procederá al rechazo de los bienes. Estos se tendrán por no entregados, el Proveedor se obliga a aceptar los bienes rechazados.

Las propuestas deberán ser entregadas dentro del horario y fecha establecida, el no entregarlas en tiempo será motivo para no recibirlas.

FALLO:

Para el fallo del proceso se emitirá un dictamen que valide por parte del área requirente los aspectos técnicos de las propuestas presentadas y por la unidad centralizada de compras los aspectos económicos; el dictamen contendrá los criterios que hayan sido tomados en consideración. El dictamen será suscrito por los respectivos representantes de la unidad centralizada de compras, del área requirente, y por el integrante del Comité que para tales operaciones sea expresamente designado.

La convocante emitirá un fallo dentro de los 20 días naturales siguientes al acta de presentación y apertura de propuestas, que contendrá la fecha, lugar y hora para la firma del contrato / orden de compra / pedido y presentación de garantías. El acta del fallo estará disponible en la siguiente dirección <http://www.ssmz.gob.mx> y en el tablero ubicado en el vestíbulo del área administrativa y permanecerá publicado en el mismo durante los diez días naturales siguientes en su emisión, lo cual hará las veces de notificación personal del mismo, sin perjuicios de que los participantes puedan acudir personalmente a que se les entregue copia del mismo, o de que la convocante los cite para tal fin. Además, la convocante podrá hacer llegar el fallo a los participantes mediante correo electrónico, en la dirección proporcionada por estos en su propuesta, previa solicitud del licitante.

Los proveedores adjudicados, se obligan a recoger la orden de compra o el fallo, en un plazo no mayor de 3 días hábiles contados a partir de la fecha de la notificación, previa entrega de la garantía de cumplimiento; de lo contrario, se cancelará el fallo.

GARANTÍA:

El proveedor adjudicado deberá hacerse responsable del cumplimiento de las obligaciones de tiempo, modo y lugar, así como por los defectos, vicios ocultos o falta de



**CONVOCATORIA LICITACIÓN PÚBLICA LOCAL
SIN CONCURRENCIA DEL COMITÉ DE ADQUISICIONES
NÚMERO DE LICITACIÓN: LSC-004/2024
PARA LA "ADQUISICIÓN DE SUMINISTRO Y COLOCACIÓN
DE BASES PARA LÁMPARAS"**

calidad, averías, de reparar o restituir de forma gratuita los defectos encontrados en el lapso de un tiempo determinado que no podrá ser menor a un año o más dependiendo lo estipulado en el contrato, misma que deberá de ser entregada previo a la firma del contrato.

Los proveedores adjudicados deberán constituir una garantía para el cumplimiento de su orden de compra o contrato, en Moneda Nacional, por el 10% (Diez por ciento) del monto total de la orden de compra cuando el monto de su adjudicación rebase **2,480 dos mil cuatrocientos ochenta Unidades de Medida y Actualización (UMA)** equivalente a **\$257,275.20 (Doscientos Cincuenta y Siete Mil Doscientos Setenta y Cinco Pesos 20/100 pesos)** o bien, cuando aun tratándose de montos inferiores, así se determine en las bases, deberán garantizar la seriedad de las propuestas a través de las figuras previstas en el artículo 63 del Reglamento de Compras, Enajenaciones y Contratación de Servicios del Organismo Público Descentralizado Servicios de Salud del Municipio de Zapopan, a través de la presentación de una garantía que deberá contener el texto del **Anexo 8** de las presentes Bases.

Para el caso de anticipos si es que aplican, los licitantes adjudicados deberán constituir una garantía mediante póliza de garantía, para otorgar el anticipo de la orden de compra o contrato, en Moneda Nacional, por el 100% (cien por ciento) del monto del anticipo esto, de acuerdo al artículo 66 Reglamento de Compras, Enajenaciones y Contratación de Servicios del Organismo Público Descentralizado Servicios de Salud del Municipio de Zapopan.

CONTRATO:

La firma del contrato se llevará a cabo en las oficinas de la Dirección Jurídica del Organismo dentro de los 10 días hábiles posteriores a la entrega de la garantía por parte del proveedor adjudicado en un horario de 09:00 a 14:00 horas.

El representante del participante adjudicado que acuda a la firma del contrato, deberá presentar original y copia para su cotejo, identificación vigente con validez oficial, pudiendo ser cartilla del servicio militar nacional, pasaporte vigente, credencial de elector o cédula profesional.

Si el interesado no firma el contrato por causas imputables al mismo, la convocante podrá sin necesidad de un nuevo procedimiento, adjudicar el contrato al licitante que haya obtenido el lugar, siempre que la diferencia en precio con respecto a la proposición inicialmente adjudicada no sea superior a un margen del diez por ciento, esto de conformidad con el Artículo 117 del Reglamento de Compras Gubernamentales, Enajenaciones del Organismo Público Descentralizado del Municipio de Zapopan.

El contrato deberá ser firmado por el representante legal que figure en el acta constitutiva de la empresa o poder correspondiente.

CONDICIONES DE PAGO:

El pago se realizará dentro de los 15 días hábiles posteriores a la recepción de la factura correspondiente.

El organismo solo cubrirá el Impuesto al Valor Agregado de acuerdo a lo establecido en las disposiciones legales vigentes en la materia.

La factura se emitirá con la siguiente información:

Servicios de Salud del Municipio de Zapopan

Domicilio: Ramón Corona 500 Col. Centro, Zapopan, Jalisco. C.P. 45100

RFC: SSM010830U83

Uso de CFDI: Adquisición de mercancías

Método de pago: Pago en parcialidades o diferido.

Forma de pago: Transferencia electrónica de fondos



**CONVOCATORIA LICITACIÓN PÚBLICA LOCAL
SIN CONCURRENCIA DEL COMITÉ DE ADQUISICIONES
NÚMERO DE LICITACIÓN: LSC-004/2024
PARA LA "ADQUISICIÓN DE SUMINISTRO Y COLOCACIÓN
DE BASES PARA LÁMPARAS"**

Nota: A la entrega de cada factura para tramite de pago deberá estar acompañada de la OPINIÓN DE CUMPLIMIENTO EN SENTIDO POSITIVO EMITIDA POR EL SAT con una vigencia no mayor a 30 días a la fecha de impresión.

Serán causas de rechazo administrativo, las siguientes:

1. Que la factura no cumpla con los requisitos fiscales.
2. Documentación incompleta o datos de facturación erróneos.
3. Documentación ilegible, con tachaduras o con enmendaduras.

En caso de que el proveedor presente su factura con errores o deficiencias, el plazo de pago incrementara 5 días hábiles al plazo establecido.

Los impuestos y derechos que procedan con motivo de la prestación del servicio objeto de la presente licitación, serán pagados por el proveedor conforme a la legislación aplicable en la materia.

SANCIONES:

Los Proveedores y licitantes que infrinjan las disposiciones contenidas en la Ley de Compras y en las correspondientes bases, serán sancionados por el Órgano Interno de Control del O.P.D. "SSMZ". De manera enunciativa más no limitativa, las sanciones podrán consistir en apercibimiento, inhabilitación hasta por cinco años o cancelación del registro como proveedor del O.P.D "SSMZ".

Se considerará como falta grave por parte del proveedor, y en su caso, del adquirente, la falsificación de documentos.

PENAS CONVENCIONALES

Cuando transcurrido el plazo máximo para el cumplimiento de cualquiera de las obligaciones adquiridas en el contrato, o no se suministre el bien con la calidad o eficacia acordada en detrimento del servicio que oferta el Organismo, se impondrá al Proveedor el 3% (tres por ciento diario sobre el valor de lo incumplido), calculado sobre el valor del bien, durante el tiempo de atraso en la prestación del servicio por parte del Proveedor, cuando el Proveedor, por causa imputable a éste, caiga en el supuesto:

El "PROVEEDOR" deberá entregar los bienes y servicios amparados en los renglones solicitados en tiempo y forma en el contrato.

RESCISIÓN ADMINISTRATIVA DEL CONTRATO

El Organismo podrá rescindir administrativamente, en cualquier momento, el contrato que, en su caso, sea adjudicado con motivo de la presente Licitación, cuando el Proveedor incurra en incumplimiento de cualquiera de las obligaciones a su cargo.

El Organismo podrá a su juicio suspender el trámite del procedimiento de rescisión, cuando se hubiera iniciado un procedimiento de conciliación respecto del contrato materia de la rescisión.

Serán causas de rescisión del contrato de manera enunciativa mas no limitativa las siguientes:

Cuando el Proveedor incurra en falta de veracidad total o parcial respecto a la información proporcionada para la celebración del contrato.

Cuando se incumpla, total o parcialmente, con cualesquiera de las obligaciones establecidas en el contrato y sus anexos.

Cuando se transmitan total o parcialmente, bajo cualquier título, los derechos y obligaciones a que se refieren las Bases y el contrato que se suscriba, con excepción de los derechos de cobro y previa autorización del Organismo.



**CONVOCATORIA LICITACIÓN PÚBLICA LOCAL
SIN CONCURRENCIA DEL COMITÉ DE ADQUISICIONES
NÚMERO DE LICITACIÓN: LSC-004/2024
PARA LA "ADQUISICIÓN DE SUMINISTRO Y COLOCACIÓN
DE BASES PARA LÁMPARAS"**

Si la autoridad competente declara el concurso mercantil o cualquier situación análoga o equivalente que afecte al patrimonio del Proveedor.

En caso de que durante la vigencia del contrato se reciba comunicado por parte de la Secretaría de Salud en el sentido de que el Proveedor ha sido sancionado o se le ha revocado el registro sanitario.

Cuando se compruebe que el Proveedor haya prestado el servicio con alcances o características distintas a las pactadas en las presentes Bases.

RECURSO DE INCONFORMIDAD.

En las oficinas del Órgano Interno de Control, calle Ramón Corona número 500, Zapopan Centro, Jalisco, Tel. 36330929 y 36330352 Ext. 7645, se podrá presentar el recurso de inconformidad en contra de los actos de la licitación, solicitar el proceso de conciliación ante cualquier diferencia derivada del cumplimiento de los contratos o pedidos y presentar quejas o denuncias;

ESPECIFICACIONES TÉCNICAS REQUERIDAS PARA LA LICITACIÓN.

El objeto y motivo de la Licitación deberá ser proporcionada por un "PROVEEDOR" con experiencia en el ramo y poseer la capacidad administrativa, financiera, legal y técnica para atender el requerimiento en las condiciones solicitadas.

El Proveedor deberá permitir el acceso a sus instalaciones y brindar las facilidades necesarias para que el Organismo y/o cualquier autoridad facultada para realizar inspecciones y revisiones, efectúen visitas en sus instalaciones y/o realicen verificaciones de la información, a fin de que se confirme el total y estricto cumplimiento de los requisitos de calidad de los servicios acordados en el contrato. La facultad revisora del Organismo incluye la realización de auditorías periódicas.

El Proveedor se obliga a contar con todas las medidas para asegurar que se mantenga la confidencialidad de la información relacionada con la contratación de servicios, firmado por ambos, referente a los derechos y obligaciones que se desprendan de este.

Los Proveedores deberán establecer estrecha comunicación con la Jefatura de Adquisiciones, a efecto de apegarse a las políticas del Organismo para la recepción del bien o servicio asignado.

El "LICITANTE" en caso de resultar adjudicado deberá estar inscrito y actualizado en el Padrón de Proveedores y en caso de actuar por conducto de representante es necesario que este cuente con facultades suficientes y vigentes, antes de la firma del contrato respectivo, en el entendido de que la falta de inscripción en el padrón, no imposibilita que pueda participar del proceso objeto de las presentes bases, pero si es factor imprescindible para la elaboración y formalización del contrato.

ANEXOS

ANEXO 1

JUNTA ACLARATORIA

Los interesados en participar deberán de capturar los datos requeridos en el anexo ya sea en computadora y/o máquina. (No a mano), formular y enviar sus cuestionamientos al correo electrónico establecido en las bases, en hoja membretada preferentemente y firmado por el representante legal.

ANEXO 2

"ACREDITACIÓN LEGAL"

Los interesados en participar deberán de capturar los datos requeridos en el anexo ya sea en computadora y/o máquina. (No a mano) mismo que deberá de estar firmado por el representante legal y así mismo anexar los documentos de acreditación legal señalados según el caso.

ANEXO 3

CARTA DE PROPOSICIÓN

Los interesados en participar deberán de capturar los datos requeridos en el anexo ya sea en computadora y/o máquina. (No a mano) mismo que deberá de estar debidamente firmado por el representante legal y anexar en el sobre cerrado.

ANEXO 4

FORMATO PARA LA DECLARACIÓN ESCRITA

Los interesados en participar deberán de capturar los datos requeridos en el anexo ya sea en computadora y/o máquina. (No a mano) mismo que deberá de estar debidamente firmado por el representante legal y así mismo anexar en el sobre junto con la documentación señalada.

ANEXO 5

DESCRIPCIÓN DETALLADA

Descripción detallada de los bienes y/o servicios, cantidades, condiciones de entrega, documentos y requisitos solicitados por el área requirente.

ANEXO 6

PROPUESTA TÉCNICA

Deberá ser elaborado en computadora debidamente firmado y anexar dentro de su sobre correspondiente su sobre correspondiente, además entregar una USB que contenga este formato en Excel.

ANEXO 7

PROPUESTA ECONÓMICA

Deberá ser elaborado en computadora debidamente firmado y anexar dentro de su sobre correspondiente, además entregar una USB que contenga este formato en Excel.

ANEXO 8

GARANTÍA:

Formato de compromiso de garantía para garantizar el fiel y oportuno cumplimiento del contrato.

ANEXO 9

CARTA DE APORTACIÓN CINCO AL MILLAR

Presentar escrito de aceptación o no aceptación de la retención del 5 al millar para el Fondo Impulso Jalisco debidamente firmado.

ANEXO 10

CONSTANCIA DE VISITA DE CAMPO

Presentar formato de constancia de visita a campo firmado por el área requirente y por el representante de adquisiciones, así como el representante legal del licitante.



CONVOCATORIA LICITACIÓN PÚBLICA LOCAL
SIN CONCURRENCIA DEL COMITÉ DE ADQUISICIONES
NÚMERO DE LICITACIÓN: LSC-004/2024
PARA LA "ADQUISICIÓN DE SUMINISTRO Y COLOCACIÓN
DE BASES PARA LÁMPARAS"

ANEXO I
JUNTA ACLARATORIA
FORMATO PARA ENVÍO DE PREGUNTAS

(En hoja membretada preferentemente y firmada obligatoriamente por el representante legal)

Licitación identificada por el Número __-__ referente a la contratación de: _____

I.- Nombre, domicilio, teléfono y correo electrónico del interesado:

II.- Nombre del representante legal, en caso de contar con uno:

III.- Número de registro en el padrón de proveedores del OPD "SSMZ":

En caso de no estar inscrito en el padrón de proveedores del O.P.D "SSMZ", presentar manifiesto, bajo propuesta decir la verdad, que es caso de resultar adjudicado se compromete a inscribirse como proveedor de este Organismo.

IV. Bajo protesta decir verdad manifestamos nuestro interés expreso en participar en el presente procedimiento.

V. Relación de los cuestionamientos correspondientes:

Número:	Pregunta:
1	
2	

Lugar y Fecha

Nombre (Representante Legal)

Empresa

Nota: deberá enviar por correo en formato Word y PDF, en la fecha acordada de la junta aclaratoria.



CONVOCATORIA LICITACIÓN PÚBLICA LOCAL
SIN CONCURRENCIA DEL COMITÉ DE ADQUISICIONES
NÚMERO DE LICITACIÓN: LSC-004/2024
PARA LA "ADQUISICIÓN DE SUMINISTRO Y COLOCACIÓN
DE BASES PARA LÁMPARAS"

ANEXO 2
"ACREDITACIÓN LEGAL"

ACREDITACIÓN DEL LICITANTE

(Nombre) _____, manifiesto "bajo protesta a decir verdad", que los datos aquí asentados son ciertos, así como que cuento con facultades suficientes para comprometerme por si o mi representada para suscribir las proposiciones en la presente Licitación identificada por la requisición _____, a nombre y representación de:(persona física o moral)_____.

No. De Licitación _____

No. De Proveedor _____

Registro Federal de Contribuyentes: _____

Domicilio. - Los datos aquí registrados corresponderán al del domicilio fiscal del proveedor o prestador de servicios.

Calle y número: _____

Colonia: Delegación o Municipio: _____

Código Postal: Entidad federativa: _____

Teléfonos: Fax: _____

Correo electrónico: _____

Domicilio para recibir notificaciones en el área metropolitana de Guadalajara o manifestación expresa para recibir notificaciones: _____

No. de la escritura pública en la que consta su acta constitutiva: Fecha Duración

Nombre, número y lugar del Notario Público ante el cual se protocolizó la misma:

Relación de socios o asociados.

Apellido Paterno: _____

Apellido Materno: _____

Nombre(s): _____

Descripción del objeto social: _____

Reformas al acta constitutiva: _____

Fecha y datos de inscripción en el Registro Público correspondiente:

Nombre del apoderado o representante: _____

Datos del documento mediante el cual acredita su personalidad y facultades. -

Escritura pública número: _____ Fecha: _____

Nombre, número y lugar del Notario Público ante el cual se protocolizó la misma:



**CONVOCATORIA LICITACIÓN PÚBLICA LOCAL
SIN CONCURRENCIA DEL COMITÉ DE ADQUISICIONES
NÚMERO DE LICITACIÓN: LSC-004/2024
PARA LA "ADQUISICIÓN DE SUMINISTRO Y COLOCACIÓN
DE BASES PARA LÁMPARAS"**

Asimismo, manifiesto que los cambios o modificaciones que se realicen en cualquier momento a los datos o documentos contenidos en el presente documento y durante la vigencia del contrato / orden de compra / pedido que, en su caso, sea suscrito con el Organismo Público Descentralizado "**Servicios de Salud del Municipio de Zapopan**", Jalisco, deberán ser comunicados a éste, dentro de los **cinco días hábiles** siguientes a la fecha en que se generen.

(Lugar y fecha)

Protesto lo necesario (Nombre y firma)

Nombre completo del representante legal del Licitante

Nombre del Licitante



CONVOCATORIA LICITACIÓN PÚBLICA LOCAL
SIN CONCURRENCIA DEL COMITÉ DE ADQUISICIONES
NÚMERO DE LICITACIÓN: LSC-004/2024
PARA LA "ADQUISICIÓN DE SUMINISTRO Y COLOCACIÓN
DE BASES PARA LÁMPARAS"

ANEXO 3
CARTA DE PROPOSICIÓN

**ORGANISMO PÚBLICO DESCENTRALIZADO,
SERVICIOS DE SALUD DEL MUNICIPIO DE ZAPOPAN.
PRESENTE**

LICITACIÓN NUMERO: _____

FECHA: _____

EN MI CALIDAD DE REPRESENTANTE LEGAL DE LA EMPRESA: _____

BAJO PROTESTA DE DECIR VERDAD MANIFIESTO QUE:

1. Mi representada no se encuentra en alguno de los supuestos de impedimento para participar en la presente licitación, establecidos en el artículo 52 de la Ley de Compras Gubernamentales, Enajenaciones y Contratación de servicios del Estado de Jalisco y sus Municipios.
2. Presento declaración de integridad y no colusión; mediante la cual manifiesto bajo protesta de decir verdad, que él que suscribe, por si o a través de interpósita persona, me abstendré de adoptar conductas, para que los servidores públicos del ente público, induzcan a los servidores públicos a alterar las evaluaciones de las proposiciones, el resultado del procedimiento, o cualquier otro acto que otorgue condiciones más ventajosas con relación a los demás participantes. Así como de incitar la celebración de acuerdos colusorios, tanto con los servidores públicos que intervienen como con los demás licitantes participantes.
3. Manifiesto que la empresa que represento es (micro, pequeña, mediana o grande): _____
4. Manifiesto que cuento con facultades suficientes para comprometerme por mí mismo o por mi representada.
5. Manifiesto que me responsabilizo por la calidad de todos los servicios y bienes incluidos en mi propuesta y me comprometo a responder por el plazo contratado y de los posibles defectos, daños, perjuicios y vicios ocultos que resulten en cualquiera de los bienes, servicios y de cualquier otra responsabilidad en que pudiera incurrir por su uso.
6. Manifiesto que de resultar adjudicados seremos responsables del cumplimiento de las obligaciones de tiempo, modo y lugar, de las obligaciones pactadas, así como por los defectos, vicios ocultos o falta de calidad en los bienes por daños o perjuicios, falta de profesionalismo y en general de cualquier avería o desavenencia imputable a mi representada, y con ello reparar o restituir de forma gratuita los defectos encontrados de ser el caso.
7. Manifiesto bajo protesta de decir verdad, que analice con detenimiento las bases para la Licitación, y las especificaciones correspondientes proporcionadas por el Organismo, que conozco la Ley de Compras Gubernamentales, Enajenaciones y Contratación de Servicios del Estado de Jalisco y sus Municipios, así como su Reglamento, las Bases, y, por lo tanto, me comprometo a sujetarme a su contenido.
8. Manifiesto que la propuesta técnica y correspondiente cotización presentada corresponde a las especificaciones que se solicitan y que corresponden en su totalidad a lo requerido en las Bases.
9. Los precios que ofertamos serán fijos hasta el término de entrega de los bienes o prestación de los servicios.



**CONVOCATORIA LICITACIÓN PÚBLICA LOCAL
SIN CONCURRENCIA DEL COMITÉ DE ADQUISICIONES
NÚMERO DE LICITACIÓN: LSC-004/2024
PARA LA "ADQUISICIÓN DE SUMINISTRO Y COLOCACIÓN
DE BASES PARA LÁMPARAS"**

10. De resultar adjudicados en caso de no estar inscritos o vigentes en el padrón de proveedores del Organismo, realizaremos el trámite correspondiente para efectos de la formalización del contrato/orden de compra/pedido
11. Que, en caso de resultar adjudicado, me comprometo a firmar el contrato procedente, en el plazo que fije el Organismo, el cual se me notificaría una vez emitido el fallo.
12. Que estoy conforme con que, en caso de ser procedente, se apliquen a mí representada las medidas disciplinarias que pudieran determinarse en el supuesto de falsedad de datos y/o declaración, incluyendo la descalificación de la Licitación.
13. Me comprometo a cumplir con todas las especificaciones incluidas en las Bases.
14. Me comprometo a entregar los bienes o servicios en un plazo no mayor al especificado en las Bases.
15. Todos los compromisos expuestos en las bases serán sin costo adicional para el Organismo.
16. Manifiesto que mi representada se obliga a responder por los daños y/o perjuicios que pudiera causar al organismo y/o a terceros si con motivo de la entrega de los bienes adquiridos se violan derechos de autor, de patentes y/o marcas u otros derechos de propiedad industrial o intelectual a nivel nacional o internacional.
17. Tenemos pleno conocimiento de las infracciones en las que podemos incurrir en caso de omisión, simulación, incumplimiento o presentación de información falsa;
18. Que cuento con facultades suficientes para suscribir las propuestas y documentos presentados en esta licitación, así como el respectivo contrato/orden de compra/ pedido que se derive.
19. Que cuento con la suficiente capacidad para atender los requisitos de volúmenes y tiempos de respuesta solicitados en las Bases.

(Lugar y fecha)

Protesto lo necesario (Nombre y firma)

Nombre completo del representante legal del Licitante

Nombre del Licitante



CONVOCATORIA LICITACIÓN PÚBLICA LOCAL
SIN CONCURRENCIA DEL COMITÉ DE ADQUISICIONES
NÚMERO DE LICITACIÓN: LSC-004/2024
PARA LA "ADQUISICIÓN DE SUMINISTRO Y COLOCACIÓN
DE BASES PARA LÁMPARAS"

ANEXO 4
FORMATO PARA LA DECLARACIÓN ESCRITA

ORGANISMO PÚBLICO DESCENTRALIZADO,
SERVICIOS DE SALUD DEL MUNICIPIO DE ZAPOPAN.
PRESENTE

ME REFIERO A MI PARTICIPACIÓN EN LA LICITACIÓN PÚBLICA LOCAL SIN
CONCURRENCIA DEL COMITÉ DE ADQUISICIONES CON NÚMERO DE LICITACIÓN:
LSC-004/2024 PARA LA "ADQUISICIÓN DE SUMINISTRO Y COLOCACIÓN DE BASES
PARA LÁMPARAS"

Sobre el particular, quien suscribe **C. Nombre completo del representante legal del Licitante**, bajo protesta de decir verdad, en nombre propio y de mí representado nombre completo **del Licitante**, en caso de ser diferente al del representante legal, MANIFIESTO Y ME COMPROMETO BAJO PROTESTA DE DECIR VERDAD LO SIGUIENTE:

1. La propuesta técnica presentada corresponde a los servicios que oferto y que corresponden en su totalidad a lo requerido en las Bases.
2. Que mi representada está al corriente en la presentación en tiempo y forma de las declaraciones de impuestos federales y locales, anuales respecto de los últimos ejercicios fiscales y provisionales correspondientes hasta la actualidad.

IMPORTANTE: DEBERÁ ANEXAR LA SIGUIENTE DOCUMENTACIÓN:

- Formato 32-D con opinión positiva emitido por el Servicio de Administración Tributaria (SAT) para corroborar que está al corriente en sus obligaciones fiscales, con una vigencia no mayor a 30 días naturales de emisión anteriores a la fecha de presentación de propuesta.
- Documento que acredita estar al corriente de impuesto sobre nómina. Copia Simple legible del último pago del impuesto sobre erogaciones por remuneración al trabajo con una vigencia de máximo 60 días de antigüedad anteriores a la fecha de presentación de propuesta (Impuesto sobre nómina)
- Documento que acredita encontrarse al corriente en cuotas obrero patronales de seguridad social. Estar al corriente de las obligaciones ante el Instituto Mexicano del Seguro Social, para acreditarlo deberá presentar la Opinión del Cumplimiento de sus obligaciones en materia de Seguridad Social, en opinión positivo, con fecha no mayor a 30 días naturales a la fecha de registro de las propuestas técnicas y económicas. **(En caso de no tener empleados, deberá presentar documento emitido por el mismo Instituto donde se corroboré no tenerlos).**
- Constancia de Situación Fiscal con un máximo de tres meses de emisión anteriores a la fecha de presentación de propuestas para verificar que el giro comercial preponderante guarde relación con el objeto de la licitación, sea proveedor inscrito en nuestro padrón o no.
- Constancia de situación fiscal sin adeudos en materia de aportaciones patronales y enteros de descuentos vigentes, emitida por el Instituto del Fondo Nacional de Vivienda para los Trabajadores (INFONAVIT) con fecha no mayor a 30 días naturales a la fecha de registro de las propuestas técnicas y económicas. **(En caso de no tener empleados, deberá presentar documento emitido por el mismo Instituto donde se corrobore no tenerlos).**

Sin más por el momento quedo a sus órdenes.

(Lugar y fecha)

Protesto lo necesario (Nombre y firma)

Nombre completo del representante legal del Licitante

Nombre del Licitante

ANEXO 5

DESCRIPCIÓN DETALLADA DE LOS BIENES Y/O SERVICIOS, CANTIDADES, CONDICIONES DE ENTREGA, DOCUMENTOS Y REQUISITOS SOLICITADOS POR EL ÁREA REQUIRIENTE:

Descripción de los artículos:

Renglón	Descripción del bien	Unidad de medida	Cantidad
1	SUMINISTRO Y COLOCACIÓN DE BASES PARA LÁMPARAS. INCLUYE: ANCLAJE, MATERIALES, DESPERDICIOS, ANDAMIOS, MANO DE OBRA, HERRAMIENTAS Y EQUIPO.	PIEZA	6

Propuesta Técnica:

Especificaciones

- SE DEBE CONSIDERAR EL ANCLAJE A LA LOSA NERVADA PARA GARANTIZAR LA CORRECTA FIJACIÓN DE CADA SOPORTE.
- LA ESTRUCTURA DEBERÁ SER CUBIERTA CON UN RECUBRIMIENTO PRIMARIO ESTRUCTURAL Y PINTURA DE ESMALTE COLOR BLANCO.
- DEBERÁ PRESENTAR CARTA COMPROMISO DONDE MANIFIESTE QUE, UNA VEZ ENTREGADA LA ORDEN DE COMPRA, SE COMPROMETEN A INICIAR EL PROYECTO DE MANERA INMEDIATA, ASÍ MISMO UN CALENDARIO CON LOS TIEMPOS DE EJECUCIÓN ESPECIFICANDO LAS ETAPAS DE FABRICACIÓN E INSTALACIÓN DE LAS BASES (SOPORTES)
- ANEXAR A SU PROPUESTA TÉCNICA LA MANIFESTACIÓN POR ESCRITO MENCIONANDO QUE CUENTAN CON EL QUIPO Y HERRAMIENTAS NECESARIAS PARA LLEVAR A CABO EL TRABAJOS.
- ANEXAR A SU PROPUESTA TÉCNICA LA MANIFESTACIÓN POR ESCRITO MENCIONANDO QUE SE COMPROMETEN A CAMBIAR O REPARAR DAÑOS QUE SE PUDIESEN OCASIONAR EN EL PROCESO DE INSTALACIÓN DE LAS BASES (SOPORTES).
- SE ASIGNARÁ A UN SOLO LICITANTE PARA QUE LOS PROCESOS DE FABRICACIÓN SEAN LOS MISMOS EN TODOS LOS RENGLONES Y SE GARANTICE LA HOMOGENEIDAD EN LOS COLORES Y ESPACIOS A INSTALAR.

SE SOLICITA VISITA DE CAMPO PARA PODER ACUDIR A LAS INSTALACIONES Y VERIFICAR LOS ESPACIOS.



Criterio para la evaluación de propuestas.

Sólo se evaluarán las propuestas de los licitantes que cumplan con todos y cada uno de los requisitos establecidos en las bases.

Las proposiciones que resulten solventes serán evaluadas con el sistema COSTO BENEFICIO de acuerdo a los siguientes parámetros:

- 1. Calidad:** El criterio se enfoca en los materiales de fabricación de la estructura, considerando su funcionamiento y durabilidad.
- 2. Precio:** El criterio busca garantizar una inversión justa y adecuada a las necesidades que requerimos, asegurando la calidad del producto y del servicio (mano de obra y materiales).
Se compararán los costos de referencia existentes en el mercado, tomando en cuenta calidad de materiales y mano de obra.
- 3. Plazos de Ejecución:** Buscamos seleccionar una propuesta que nos ofrezca tiempos reducidos de fabricación e instalación de las bases (soportes) sin descuidar la calidad de los materiales y mano de obra.
- 4. Garantías:** Un año sobre fabricación e instalación.
- 5. Fichas técnicas:** Con la finalidad de realizar una evaluación cualitativa de manera objetiva, los proveedores interesados en participar, deberán presentar. ficha técnica detallada que describa las características del producto ofertado, en caso de que éstas se presenten escritas en otro idioma, deberán de ser traducidas al español (latino), haciendo hincapié en que no se aceptan traducciones automatizadas. Misma documentación deberá de presentarse también en la propuesta técnica, de no presentarlo, la propuesta será desechada y la propuesta económica solo servirá como comparativo para determinar el fallo.
- 6. Condiciones de entrega:** La entrega y aplicación se llevará a cabo en las instalaciones del Hospital General de Zapopan. Domicilio, Ramón corona #500, Colonia Zapopan Centro, Zapopan, Jalisco.

Garantía: El proveedor que resulte adjudicado deberá respetar la garantía que oferte sin alteración y/o condicionantes. La garantía deberá cubrir mínimo un año sobre fabricación e instalación del bien.



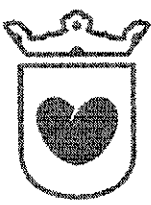

Salud
Zapopan

CONVOCATORIA LICITACIÓN PÚBLICA LOCAL
SIN CONCURRENCIA DEL COMITÉ DE ADQUISICIONES
NÚMERO DE LICITACIÓN: LSC-004/2024
PARA LA "ADQUISICIÓN DE SUMINISTRO Y COLOCACIÓN
DE BASES PARA LÁMPARAS"

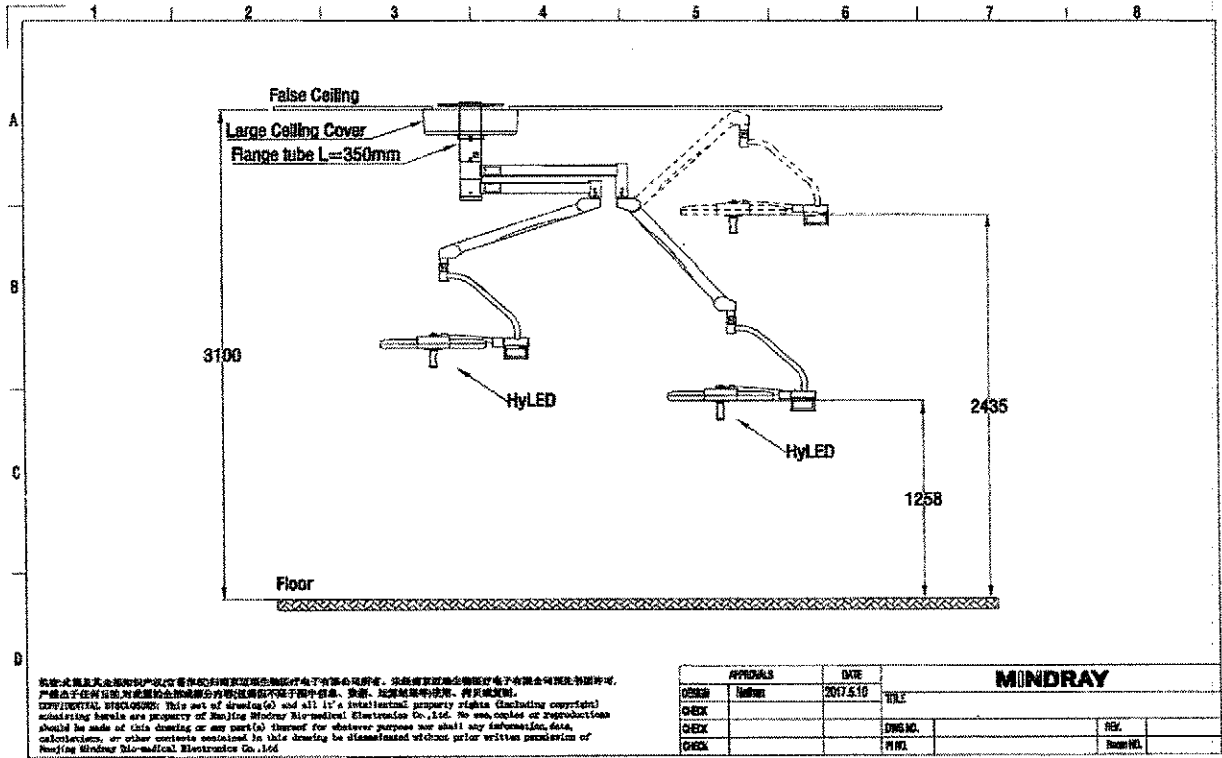

此图之图样及规格书之内容均归本公司所有，未经许可，不得复制或传播。如有任何侵权行为，本公司将依法追究。此图之图样及规格书之内容均归本公司所有，未经许可，不得复制或传播。如有任何侵权行为，本公司将依法追究。

ENVIRONMENTAL PROTECTION: This set of drawings (G) and all its' intellectual property rights (including copyright) including herein are property of Mindray Biomedical Electronics Co., Ltd. No use, copies or reproductions should be made of this drawing or any part(s) thereof for whatever purpose nor shall any information, data, calculations, or other contents contained in this drawing be disseminated without prior written permission of Mindray Biomedical Electronics Co., Ltd.

APPROVALS		DATE	MINDRAY	
DESIGN	DESIGNER	2024.5.10	TITLE	
CHECK				
CHECK			DRG NO.	REV.
CHECK			PKG NO.	REVISION

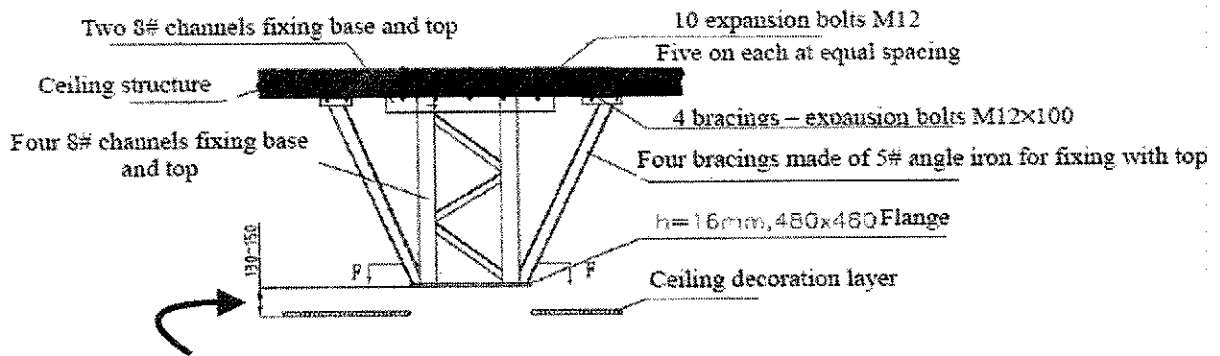

La distancia entre el plafón y la placa debe ser 15 cm

n2

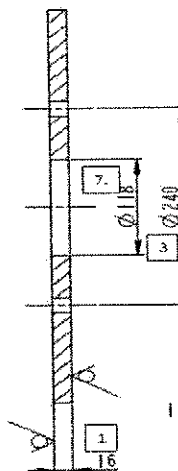
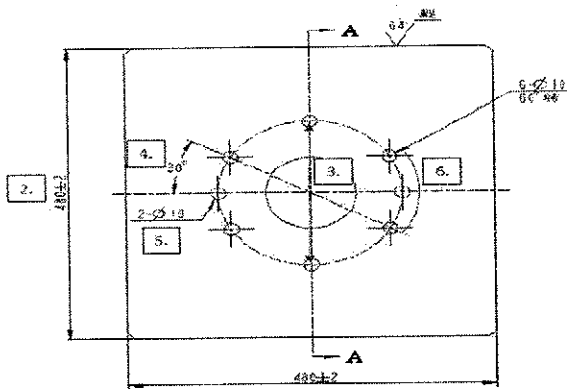

1. Ancho de placa es de 16mm
2. Placa cuadrada mide 480mm +/-2 por lado
3. Diámetro de un tornillo a otro es de 240mm
4. Ángulo inicial para la primera perforación es de 30° con respecto a la horizontal
5. Diámetro de las perforaciones de los tornillos es 19mm +/-2
6. Ángulo de separación entre perforaciones de los tornillos es de 60°
7. Diámetro de la circunferencia interior es de 118mm

Nombre y firma
Representante legal de la Empresa _____
(Lugar y fecha)



CONVOCATORIA LICITACIÓN PÚBLICA LOCAL
SIN CONCURRENCIA DEL COMITÉ DE ADQUISICIONES
NÚMERO DE LICITACIÓN: LSC-004/2024
PARA LA "ADQUISICIÓN DE SUMINISTRO Y COLOCACIÓN
DE BASES PARA LÁMPARAS"

ANEXO 6
PROPUESTA TÉCNICA

**ORGANISMO PÚBLICO DESCENTRALIZADO,
SERVICIOS DE SALUD DEL MUNICIPIO DE ZAPOPAN.
PRESENTE:**

Me refiero a la Licitación Pública Local sin concurrencia del comité de número _____ manifiesto bajo protesta de decir verdad lo siguiente, Bienes y/o Servicios ofertados:

Renglón	Descripción del bien	Unidad de medida	Cantidad
1	SUMINISTRO Y COLOCACIÓN DE BASES PARA LÁMPARAS. INCLUYE: ANCLAJE, MATERIALES, DESPERDICIOS, ANDAMIOS, MANO DE OBRA, HERRAMIENTAS Y EQUIPO.	PZA	6

- Tiempo de garantía (plazo en el cual el licitante se responsabiliza de la calidad de los bienes o servicios) _____
- Fecha de entrega _____

Me comprometo y me obligo a cumplir con todas y cada una de las obligaciones establecidas en las bases de esta licitación.

Deberá ser elaborado en computadora debidamente firmado y anexarlo dentro de su sobre correspondiente, además entregar una USB que contenga este formato en Excel.

Nombre y firma
Representante legal de la Empresa _____
(Lugar y fecha)

DEBERÁ ANEXAR EN HOJA MEMBRETADA TODO LO QUE INCLUYA EL SERVICIO DE ACUERDO A LO SEÑALADO EN EL ANEXO 5.

ANEXO 7



CONVOCATORIA LICITACIÓN PÚBLICA LOCAL
SIN CONCURRENCIA DEL COMITÉ DE ADQUISICIONES
NÚMERO DE LICITACIÓN: LSC-004/2024
PARA LA "ADQUISICIÓN DE SUMINISTRO Y COLOCACIÓN
DE BASES PARA LÁMPARAS"
PROPUESTA ECONÓMICA

ORGANISMO PÚBLICO DESCENTRALIZADO,
SERVICIOS DE SALUD DEL MUNICIPIO DE ZAPOPAN.
PRESENTE

Me refiero a la Licitación Pública Local sin concurrencia del comité de
numero_____

Manifiesto bajo protesta de decir verdad lo siguiente:
Bienes y/o Servicios ofertados:

REGLÓN	DESCRIPCIÓN DEL BIEN	UNIDAD DE MEDIDA	CANTIDAD	IMPORTE
1	SUMINISTRO Y COLOCACIÓN DE BASES PARA LÁMPARAS. INCLUYE: ANCLAJE, MATERIALES, DESPERDICIOS, ANDAMIOS, MANO DE OBRA, HERRAMIENTAS Y EQUIPO.	PZA	6	
				SUB TOTAL
				IVA
				TOTAL

Nombre y firma
Representante legal de la Empresa

(Lugar y fecha)

**NOTA: SI REQUIERE ANTICIPO FAVOR DE EXPRESAR EL PORCENTAJE EN ESTE ANEXO
CON UN MÁXIMO DEL 50%**
EXPRESAR EN LETRA EL PRECIO TOTAL DE LA PROPOSICION, LOS PRECIOS OFERTADOS
PERMANECERÁN FIJOS DURANTE LA VIGENCIA DEL CONTRATO.



CONVOCATORIA LICITACIÓN PÚBLICA LOCAL
SIN CONCURRENCIA DEL COMITÉ DE ADQUISICIONES
NÚMERO DE LICITACIÓN: LSC-004/2024
PARA LA "ADQUISICIÓN DE SUMINISTRO Y COLOCACIÓN
DE BASES PARA LÁMPARAS"

GARANTÍA:

**ORGANISMO PÚBLICO DESCENTRALIZADO,
SERVICIOS DE SALUD DEL MUNICIPIO DE ZAPOPAN.
PRESENTE**

ME REFIERO A MI PARTICIPACIÓN EN LA LICITACIÓN PÚBLICA LOCAL SIN CONCURRENCIA DEL COMITÉ DE ADQUISICIONES CON NÚMERO DE LICITACIÓN: LSC-004/2024 PARA LA "ADQUISICIÓN DE SUMINISTRO Y COLOCACIÓN DE BASES PARA LÁMPARAS"

C. (Nombre completo del representante legal del Licitante), representante legal del (**nombre completo del Licitante**), me comprometo en caso de adjudicación en la licitación pública sin concurrencia del Comité de Adquisiciones con número **LSC-004/2024**, a favor y a disposición de Servicios de Salud del Municipio de Zapopan, con RFC: SSM010830U83 y domicilio en la calle Ramón Corona 500 Col. Centro, Zapopan, Jalisco. C.P. 45100, para garantizar por parte de "nombre y dirección completos del Licitante" el estado de los bienes y/o servicios, así como la reparación de los defectos y vicios ocultos que pudieren aparecer y que me sean imputables así como el fiel y exacto cumplimiento de todas y cada una de las obligaciones y especificaciones contraídas mediante contrato derivado de la Licitación Pública Sin Concurrencia del Comité de Adquisiciones número **LSC-004/2024 PARA LA "ADQUISICIÓN DE SUMINISTRO Y COLOCACIÓN DE BASES PARA LÁMPARAS"**., por lo que, en caso de incumplimiento a cualquiera de las obligaciones contraídas, se hará exigible. La garantía estará vigente durante el plazo que contemple el contrato, y se mantendrá así en caso de substanciación de juicios o recursos hasta su total resolución. La garantía sólo podrá ser cancelada mediante la presentación de un escrito para dicho fin por parte del beneficiario de la garantía.

Nombre y firma
Representante legal de la Empresa _____
(Lugar y fecha)



CONVOCATORIA LICITACIÓN PÚBLICA LOCAL
SIN CONCURRENCIA DEL COMITÉ DE ADQUISICIONES
NÚMERO DE LICITACIÓN: LSC-004/2024
PARA LA "ADQUISICIÓN DE SUMINISTRO Y COLOCACIÓN
DE BASES PARA LÁMPARAS"

CARTA DE APORTACIÓN CINCO AL MILLAR

ORGANISMO PÚBLICO DESCENTRALIZADO,
SERVICIOS DE SALUD DEL MUNICIPIO DE ZAPOPAN.
PRESENTE

ME REFIERO A MI PARTICIPACIÓN EN LA LICITACIÓN PÚBLICA LOCAL SIN CONCURRENCIA DEL COMITÉ DE ADQUISICIONES CON NÚMERO DE LICITACIÓN: LSC-004/2024 PARA LA "ADQUISICIÓN DE SUMINISTRO Y COLOCACIÓN DE BASES PARA LÁMPARAS".

C. _____ en mi calidad de representante legal de la empresa _____ bajo protesta de decir verdad manifiesto que de acuerdo al artículo 59 fracción XVI de la Ley de Compras Gubernamentales, Enajenaciones y Contratación de Servicios del estado de Jalisco y sus Municipios; _____ **(indicar) (SÍ AUTORIZO) O (NO AUTORIZO), el no indicarlo será motivo de descalificación,** que me sea retenida mi aportación del cinco al millar del monto total del contrato, antes de IVA, para que sea aportado al Fondo Impulso Jalisco.

Manifiesto que esta retención no tendrá repercusión en la integración de mi propuesta económica.

Nombre y firma
Representante legal de la Empresa _____
(Lugar y fecha)



**CONVOCATORIA LICITACIÓN PÚBLICA LOCAL
SIN CONCURRENCIA DEL COMITÉ DE ADQUISICIONES
NÚMERO DE LICITACIÓN: LSC-004/2024
PARA LA "ADQUISICIÓN DE SUMINISTRO Y COLOCACIÓN
DE BASES PARA LÁMPARAS"**

CONSTANCIA DE VISITA DE CAMPO

**ORGANISMO PÚBLICO DESENTRALIZADO,
SERVICIOS DE SALUD DEL MUNICIPIO DE ZAPOPAN.
PRESENTE**

**ME REFIERO A MI PARTICIPACIÓN EN LA LICITACIÓN PÚBLICA LOCAL SIN
CONCURRENCIA DEL COMITÉ DE ADQUISICIONES CON NÚMERO DE LICITACIÓN LSC-
004/2024 PARA "ADQUISICIÓN DE SUMINISTRO Y COLOCACIÓN DE BASES PARA
LÁMPARAS".**

En el presente formato hacemos constar que hemos acudido a la dirección
señalada en Convocatoria para la revisión física y evaluación del espacio
para el suministro y colocación de bases para lámparas.

Empresa _____

UBICACIONES		OBSERVACIONES SEGÚN LICITANTE
HOSPITAL GENERAL DE ZAPOPAN" Horario 09:00 hrs	RAMÓN CORONA #500, CLONIA CENTRO, ZAPOPAN, JALISCO	

Nombre y firma del licitante

Nombre y firma del área requirente

**Nombre y firma del representante
de Adquisiciones.**